

CALAMUSO
STORES

PERGOKLIMA

B600

TECHNIQUES

MONTAGE PERPENDICULAIRE AU MUR.

Gouttière périmétrique prédisposée pour être installée directement sur mur de support; pour des étriers sur mesure, demandez un devis.

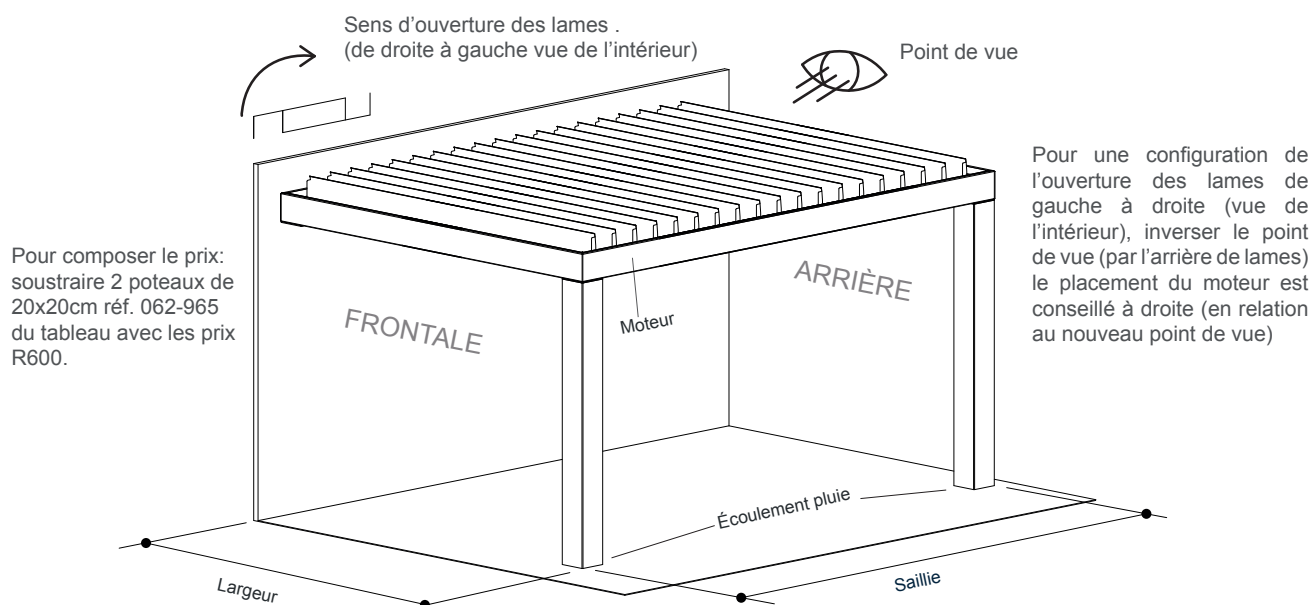

* Exemple de moteur situé à gauche du point de vue. Pour faciliter le montage, nous conseillons de positionner le moteur du côté opposé au mur. (de droite à gauche vue de l'intérieur)



MONTAGE SUR DES STRUCTURES EXISTANTES.

Gouttière périmétrique installée sur des structures portantes (pour des étriers sur mesure, demandez un devis).

Pour composer le prix: soustraire 4 poteaux de 20x20cm réf. 062-965 du tableau avec les prix R600.

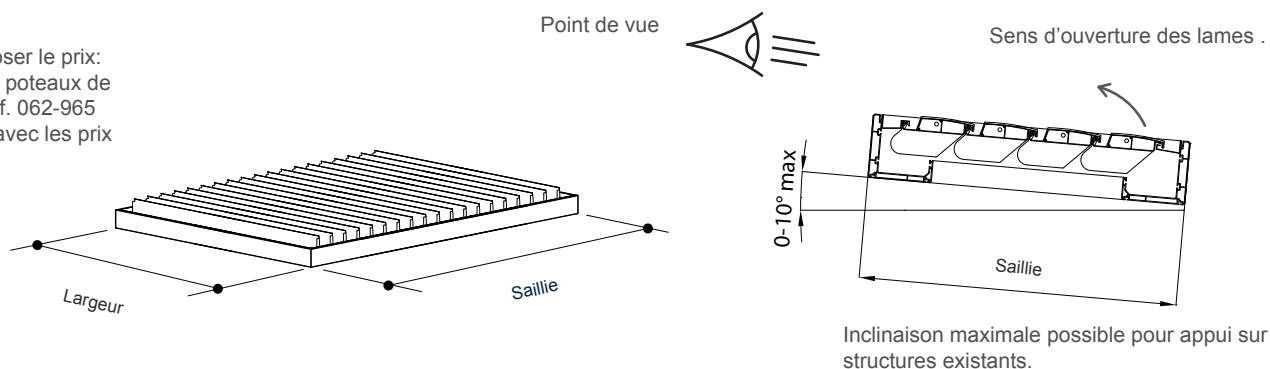

2 évacuations d'eau au minimum nécessaire.

JUXTAPOSITION LATÉRALE.

Pour composer le prix: additionner le prix de chaque structure et soustraire le nombre de poteaux en commun du tableau avec les prix B600.

Le schéma représente des pergolas accolées latéralement avec les moteurs à gauche, chaque poteau permet l'évacuation de l'eau.

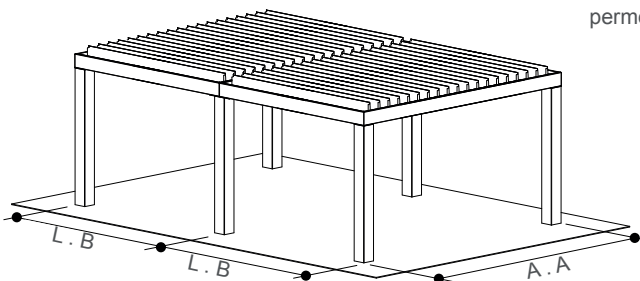

Vue d'en haut

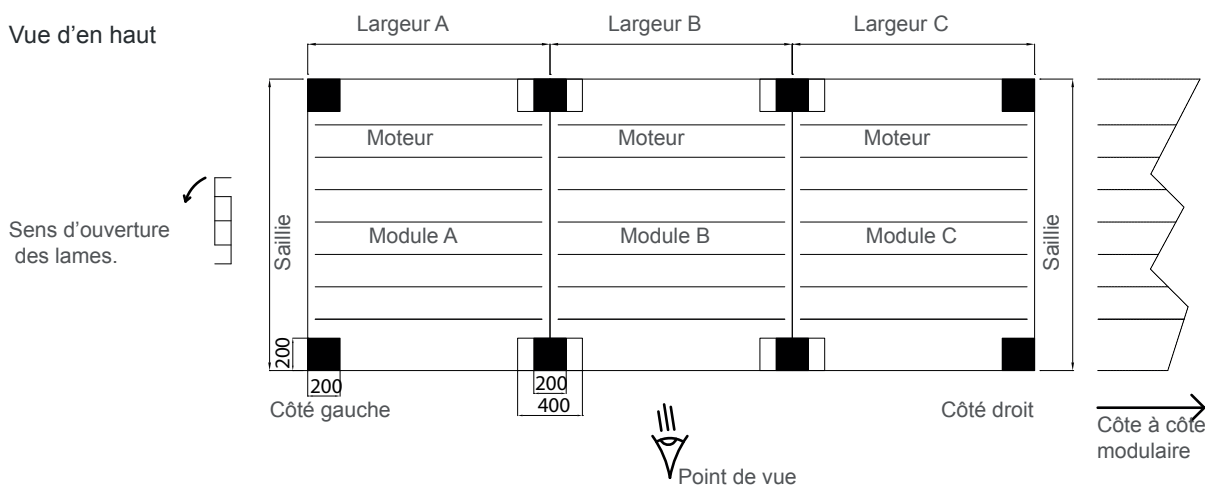

JUXTAPOSITION FRONTALE.

Pour composer le prix: additionner le prix de chaque structure et soustraire le nombre de poteaux en commun du tableau avec les prix B600.

Le schéma représente des pergolas accolées frontalement avec les moteurs à gauche, chaque poteau permet l'évacuation de l'eau.

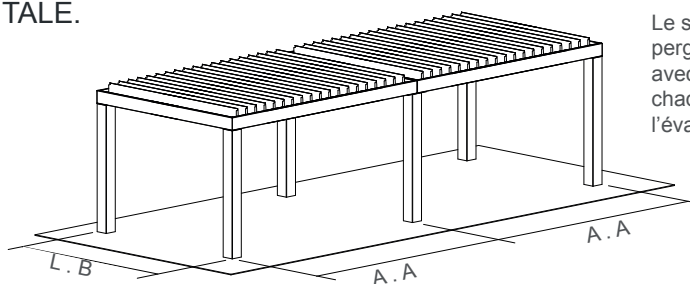

Vue d'en haut

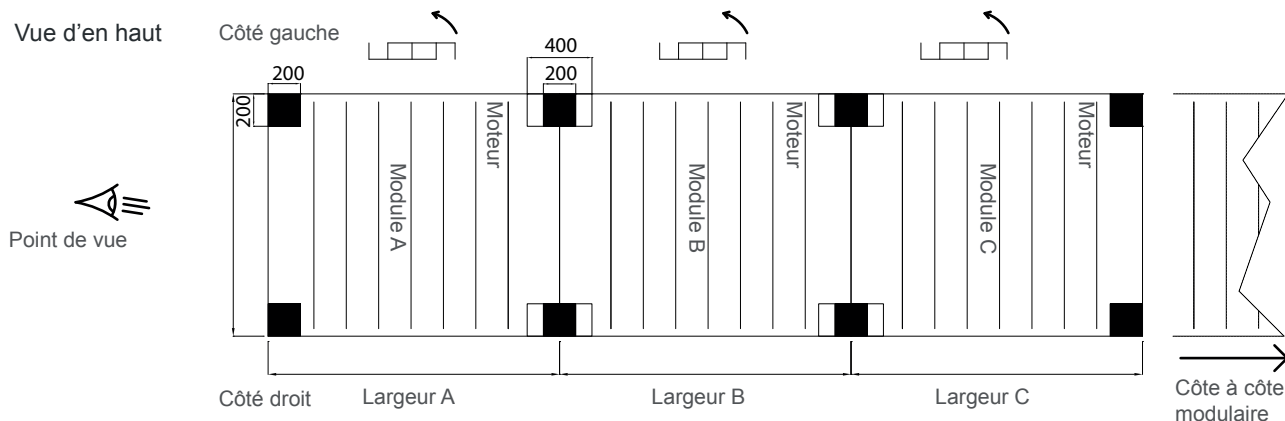

Vue frontale

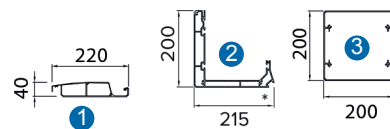
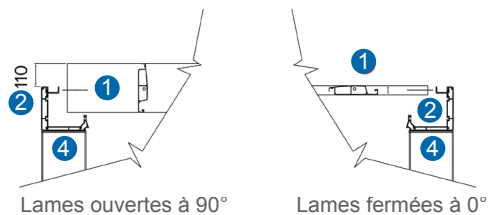
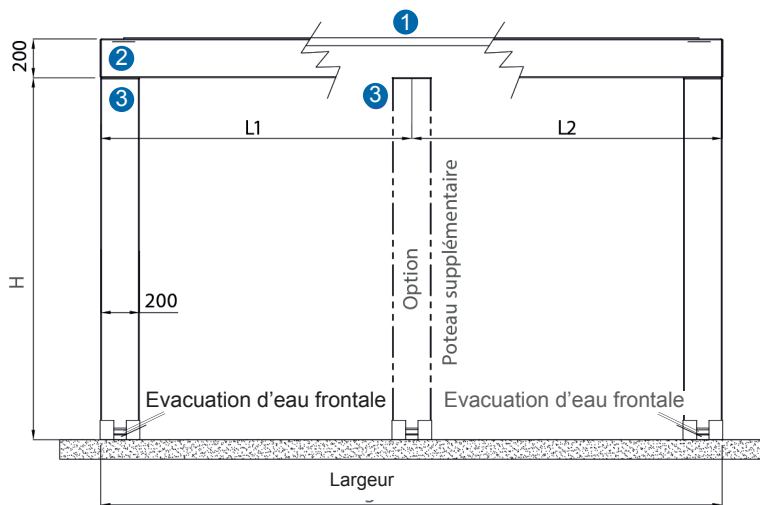

Lames isolées et insonorisées avec polyuréthane à l'intérieur.
* Siège pour insertion de lampes à led ou coulissantes pour rideaux drapés

Vue latérale

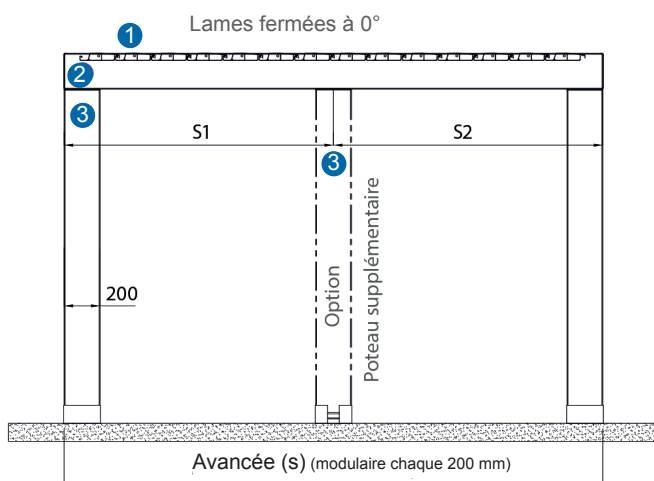

Pied au sol

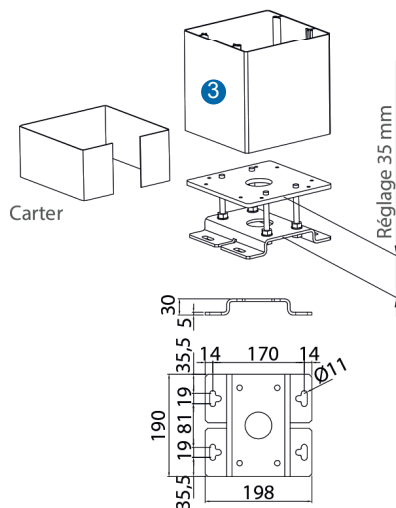

- ① Lame
- ② Profilé gouttière périmétrique
- ③ Poteau

DIMENSIONS (mm)

Saillie S	2000	2200	2400	2600	2800	3000	3200	3400	3600	3800	4000	4200	4400	4600	4800	5000
Lames (nb)	9	10	11	12	13	14	15	16	17	18	19	20	21	22	23	24

Saillie S	5200	5400	5600	5800	6000	6200	6400	6600	6800	7000	7200	7400	7600	7800	8000
Lames (nb)	25	26	27	28	29	30	31	32	33	34	35	36	37	38	38

Rotation lames à 0°

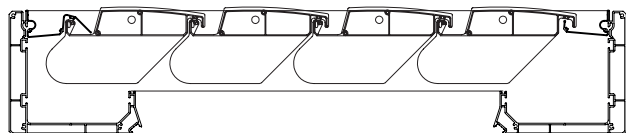

Rotation lames à 45°

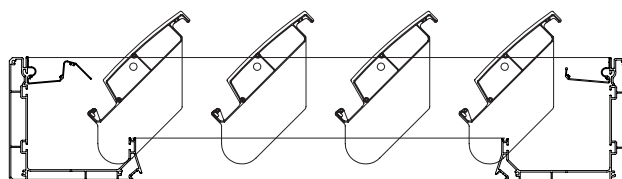

Rotation lames à 90°

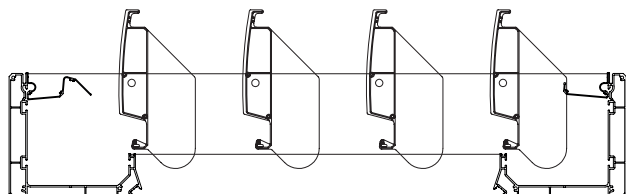

Rotation lames à 140°

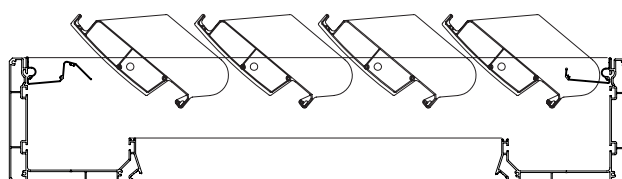

Rotations des lames à 0°, 45°, 90° et 140° pré-réglées sur 4 boutons de la télécommande; possibilité de réglages intermédiaires au moyen de trois boutons de la télécommande: ouverture, stop et fermeture .

Poteau en commun pour modules juxtaposés.

Vue d'en haut

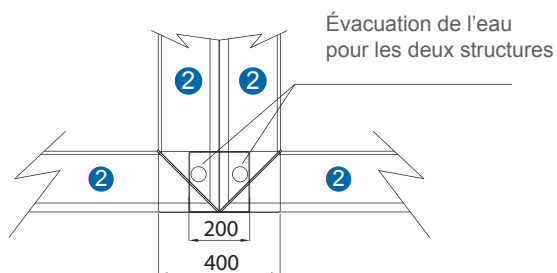

Vue latérale

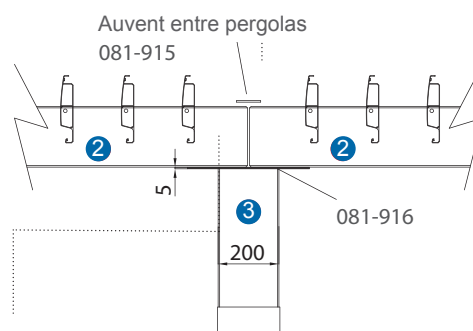

Art. 081-915 mesure 80x5mm également recommandée

- ① lame
- ② Profilé gouttière périmétrique
- ③ Poteau

REMARQUES IMPORTANTES

La recherche constante de l'amélioration du matériel et l'évolution des procédés de fabrication peuvent amener les données techniques à changer dans le temps. Celles-ci seront mises à jour dès que possible mais des latences peuvent survenir entre le changement effectif et la modification du document.



SOLUTIONS PROTECTION SOLAIRE

PERGOKLIMA B600