

CALAMUSO
STORES

PERGOMOVE

B800

TECHNIQUES

Vue frontale

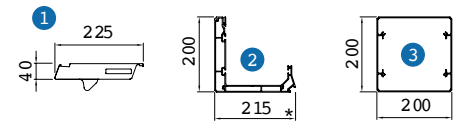
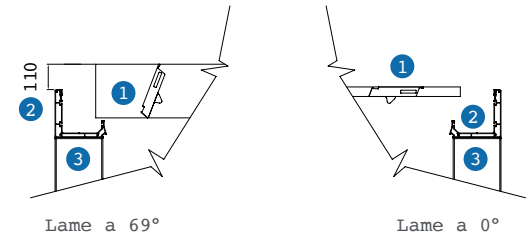
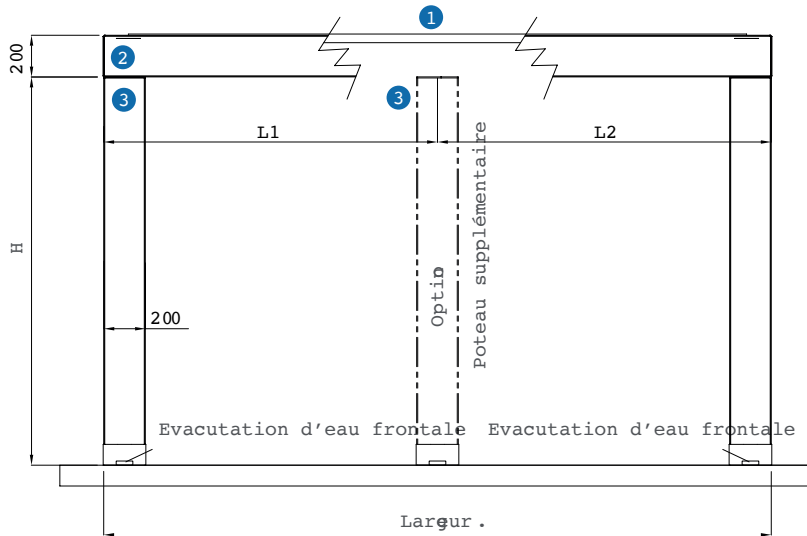

Vue latérale

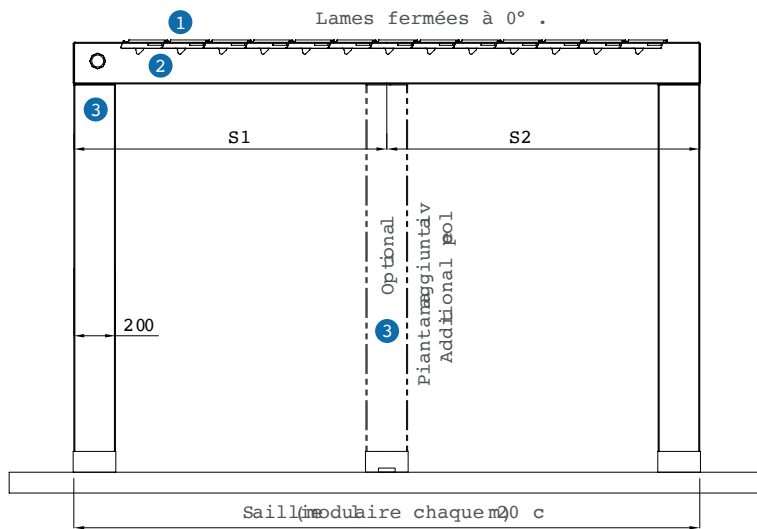

Pied .

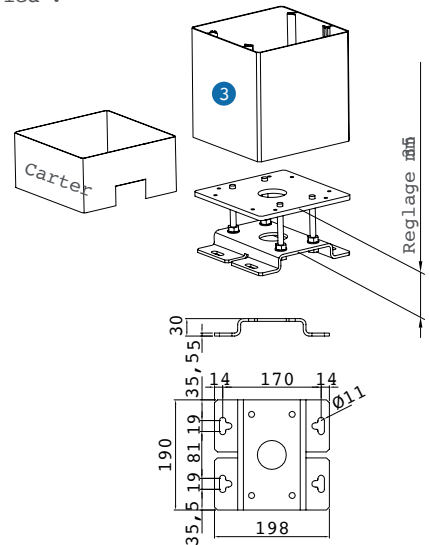

- ① Lame
- ② Profilé gouttière périmétrique
- ③ Poteau 200x200

DIMENSIONS (mm)

Saillie S	2000	2200	2400	2600	2800	3000	3200	3400	3600	3800	4000	4200	4400	4600	4800	5000
Lames (nb)	8	9	10	11	12	13	14	15	16	17	18	19	20	21	22	23
Empaquetement (x)	64	69	73	78	82	87	91	96	100	105	109	114	118	123	127	132

Saillie S	5200	5400	5600	5800	6000
Lames (nb)	24	25	26	27	28
Empaquetement (x)	136	141	145	150	154

lames horizontales étendues

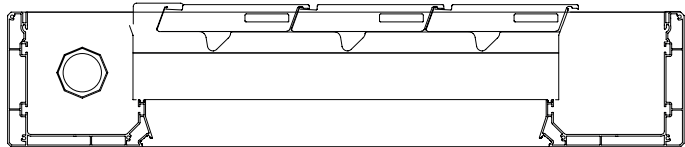

ouverture progressive 30° .

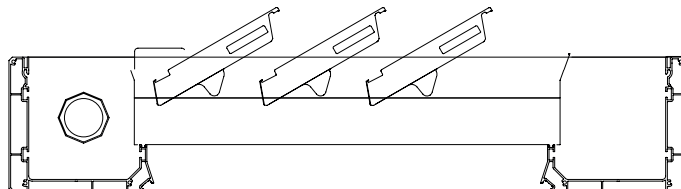

ouverture progressive 45° .

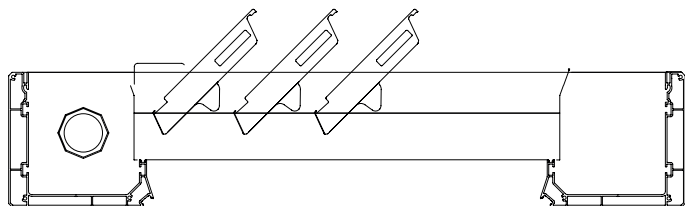

ouverture maximale 69° .

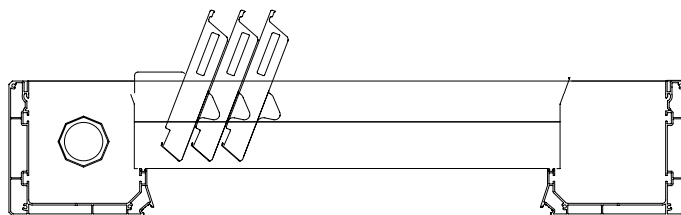

Les ouvertures indiquées ne sont pas fixes mais représentatives du mouvement progressif et continu des lames.
Possibilité d'arrêter les lames dans n'importe quelle position intermédiaire à l'aide du bouton d'arrêt de la télécommande

IMPAQUETEMENT .

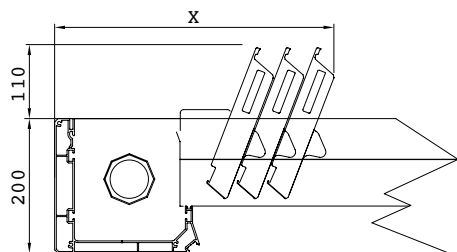

POTEAU EN COMMUN POUR MODULES JUXTAPOSES

Vue d'en haut .

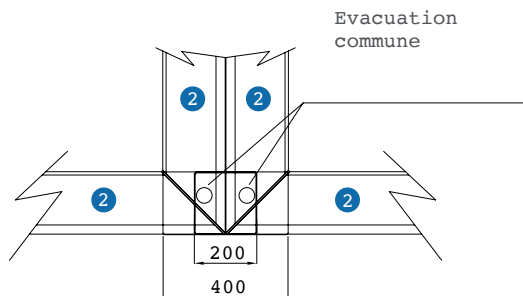

Vue latérale.

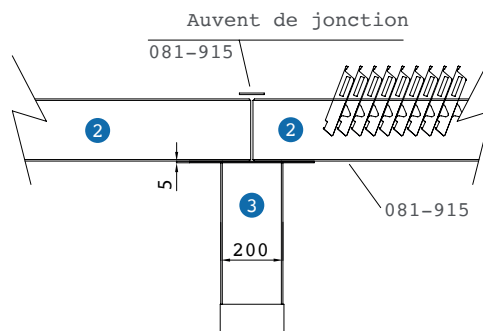

- ① Lame
- ② Profilé gouttière périmétrique
- ③ Poteau

REMARQUES IMPORTANTES

La recherche constante de l'amélioration du matériel et l'évolution des procédés de fabrication peuvent amener les données techniques à changer dans le temps. Celles-ci seront mises à jour dès que possible mais des latences peuvent survenir entre le changement effectif et la modification du document.

CALAMUSO
STORES

PERGOMOVE

B800

TECHNIQUES